

暗きょ排水管

土木資材 設計価格表

2025-2026年度

ポリメタルスーパー 強化金属樹脂複合管・HMRP管（波状管 ダブル構造）	P1
TACパイプA型 土木集排水用外圧管（波状管 高密度ポリエチレン管・ダブル構造）	P2
TACパイプF型 土木集排水用外圧管・可とう性ダブル管（波状管 高密度ポリエチレン管・ダブル構造）	P5
TACハイウェイ 土木集排水用外圧管（波状管 高密度ポリエチレン管・ダブル構造）	P7
TACプレス 土木集排水用外圧管（波状管 高密度ポリエチレン管・シングル構造）	P9
トータクドレンN ポリプロピレン透水管（網状管 全面透水・波付き）	P12
TACアミーゴ 土木用集排水管（網状管 ポリエチレン製）	P13
土木資材 生產品目について	P14
積載数量一覧（概算）	P15

強化金属樹脂複合管 (HMRP管)

暗きょ排水管 (波状管 ダブル構造)

ポリメタルスーパー

内面平滑タイプ

設計価格表

ナガセルータック株式会社

呼 称		定尺	本管価格 無孔・有孔 共通 (円/本)	樹脂半割継手 (円/個)	鋼製四割継手 (円/個)
無孔	有孔				
PMS 1100	PMSH 1100	4 m	556,000	102,000	—
PMS 1200	PMSH 1200	4 m	660,000	107,000	—
PMS 1350	PMSH 1350	4 m	924,000	124,000	—
PMS 1500	PMSH 1500	4 m	1,092,000	147,000	—
PMS 1650	PMSH 1650	4 m	1,520,000	—	192,000
PMS 1800	PMSH 1800	4 m	1,720,000	—	214,000
PMS 2000	PMSH 2000	4 m	2,160,000	—	238,000

※無孔・有孔とも同価格です。

※有孔管をご注文の際は、PMSH (有孔)、PMSH (2 / 3 有孔)のいずれかをご指示ください。

※表示価格には、消費税は含まれておりません。

土木集排水用外圧管

暗きょ排水管(波状管 高密度ポリエチレン管・ダブル構造)

TACパイプA型

内面平滑タイプ

設計価格表

ナガセルータック株式会社

呼 称		定尺	本管価格 無孔・有孔 共通 (円/本)
無孔	有孔		
TPA 75	TPAH 75	4 m	6,400
TPA 100	TPAH 100	4 m	7,600
TPA 150	TPAH 150	4 m	15,200
TPA 200	TPAH 200	4 m	22,800
TPA 250	TPAH 250	4 m	31,600
TPA 300	TPAH 300	4 m	43,200
TPA 350	TPAH 350	4 m	61,600
TPA 400	TPAH 400	4 m	76,800
TPA 450	TPAH 450	4 m	96,800
TPA 500	TPAH 500	4 m	114,000
TPA 600	TPAH 600	4 m	160,000
TPA 700	TPAH 700	4 m	216,000
TPA 800	TPAH 800	4 m	272,000
TPA 900	TPAH 900	4 m	372,000
TPA 1000	TPAH 1000	4 m	452,000

※無孔・有孔とも同価格です。

※有孔管をご注文の際は、TPAH(有孔)、TPAH(2/3有孔)のいずれかをご指示ください。

※表示価格には、消費税は含まれておりません。

土木集排水用外圧管

暗きょ排水管(波状管 高密度ポリエチレン管・ダブル構造)

TACパイプA型 [継手]

設計価格表

ナガセルータック株式会社

呼び径					
	無孔用		有孔用		
	樹脂半割継手 (円/個)	Mシート継手 (円/個)	直管継手 (円/個)	樹脂半割継手 (円/個)	
75	4,000	—	800	—	1,300
100	5,400	—	1,300	—	1,400
150	7,100	—	2,000	—	1,700
200	7,900	—	2,900	—	3,200
250	9,100	—	4,000	—	—
300	10,900	—	4,800	—	—
350	—	16,200	7,600	—	—
400	—	18,100	10,200	—	—
450	—	18,400	12,600	—	—
500	—	22,300	14,200	—	—
600	—	28,600	19,000	—	—
700	49,000	—	—	49,000	—
800	58,000	—	—	58,000	—
900	70,000	—	—	70,000	—
1000	79,000	—	—	79,000	—

※表示価格には、消費税は含まれておりません。



土木集排水用外圧管

暗きょ排水管(波状管 高密度ポリエチレン管・ダブル構造)

TACパイプA型 [継手]

設計価格表

ナガセルータック株式会社

呼 称			
	T字継手 (円/個)	十字継手 (円/個)	45° Y字継手 (円/個)
75×75	5,100	6,300	4,600
100×75 100×100	8,400	8,800	4,600
150×75 150×100 150×150	13,000	14,300	10,200
200×100 200×150 200×200	18,300	20,800	23,800
250×150 250×200 250×250	35,800	42,500	※ T字・十字・45° Y字継手については、本体と直管継手 (またはレギュレーター) のセット価格です。 この接続には止水性はありません。止水性確保のため には、別途エポキシパテが必要となります。
300×150 300×200 300×250 300×300	44,400	62,600	

	
エポキシパテ (円)	
1セット(0.5kg)	2,910

● 受注生産部品

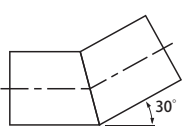
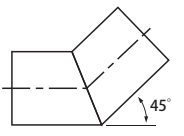
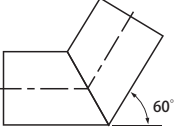
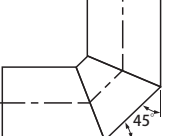
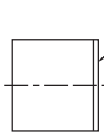
呼 称					
	30° エルボ (円/個)	45° エルボ (円/個)	60° エルボ (円/個)	90° エルボ (円/個)	キャップ (円/個)
150	19,100	19,100	19,100	28,200	—
200	23,400	23,400	23,600	34,900	—
300	34,600	34,900	35,700	52,200	24,000

※上記受注生産部品の納期については、別途お問い合わせください。

※受注生産部品と本管の接続には、本管用継手が別途必要になります。

※上記以外のサイズ・角度も製作可能です。

※表示価格には、消費税は含まれておりません。

土木集排水用外圧管(可とう性ダブル管)

暗きょ排水管(波状管 高密度ポリエチレン管・ダブル構造)

TACパイプF型

設計価格表

ナガセルータック株式会社

呼 称		定尺	本管価格 無孔・有孔 共通 (円/本)
無孔	有孔		
TPF 250	TPFH 250	4 m	36,400
TPF 300	TPFH 300	4 m	52,000
TPF 350	TPFH 350	4 m	74,000
TPF 400	TPFH 400	4 m	92,000
TPF 450	TPFH 450	4 m	116,400
TPF 500	TPFH 500	4 m	137,200
TPF 600	TPFH 600	4 m	192,000
TPF 700	TPFH 700	4 m	260,000
TPF 800	TPFH 800	4 m	324,000
TPF 900	TPFH 900	4 m	440,000
TPF 1000	TPFH 1000	4 m	540,000

※無孔・有孔とも同価格です。

※有孔管をご注文の際は、TPFH(有孔)、TPFH(2/3有孔)のいずれかをご指示ください。

※表示価格には、消費税は含まれておりません。

土木集排水用外圧管(可とう性ダブル管)

暗きょ排水管(波状管 高密度ポリエチレン管・ダブル構造)

TACパイプF型 [継手]

設計価格表

ナガセルータック株式会社

呼び径	(250・300)		(250・300)		有孔用
	(700~1000)		(350~600)		
	無孔用			有孔用	
	樹脂半割継手 (円/個)	Mシート継手 (円/個)	MH継手 (円/個)	直管継手 (円/個)	樹脂半割継手 (円/個)
250	9,100	—	12,700	4,000	—
300	10,900	—	14,900	4,800	—
350	—	16,200	17,400	7,600	—
400	—	18,100	20,900	10,200	—
450	—	18,400	25,200	12,600	—
500	—	22,300	31,600	14,200	—
600	—	28,600	41,000	19,000	—
700	49,000	—	—	—	49,000
800	58,000	—	—	—	58,000
900	70,000	—	—	—	70,000
1000	79,000	—	—	—	79,000

呼称		
	T字継手 (円/個)	十字継手 (円/個)
250×250	35,800	42,500
300×250	44,400	62,600
300×300		

※T字・十字継手については、本体と直管継手(またはレジュースー)のセット価格です。

この接続には止水性はありません。止水性確保のためには、別途エポキシパテが必要となります。

※表示価格には、消費税は含まれておりません。

土木集排水用外圧管

暗きょ排水管(波状管 高密度ポリエチレン管・ダブル構造)

TACハイウェイ

内面平滑タイプ

設計価格表

ナガセルータック株式会社

呼 称		定尺	本管価格 無孔・有孔 共通 (円/本)
無孔	有孔		
THI 75	THIH 75	4 m	6,400
THI 100	THIH 100	4 m	7,600
THI 150	THIH 150	4 m	15,200
THI 200	THIH 200	4 m	22,800
THI 250	THIH 250	4 m	31,600
THI 300	THIH 300	4 m	48,400
THI 350	THIH 350	4 m	65,600
THI 400	THIH 400	4 m	78,400
THI 450	THIH 450	4 m	98,000
THI 500	THIH 500	4 m	116,800
THI 600	THIH 600	4 m	160,000

◎本製品は、NEXCO及びJR TT（鉄道・運輸機構）の圧縮規格を満たしています。

※用排水管につきましては、別途お問い合わせください。

※無孔・有孔とも同価格です。

※有孔管をご注文の際は、THIH(有孔)、THIH(2/3有孔)のいずれかをご指示ください。

※表示価格には、消費税は含まれておりません。





土木集排水用外圧管

暗きょ排水管(波状管 高密度ポリエチレン管・ダブル構造)

TACハイウェイ [継手]

設計価格表

ナガセルータック株式会社

呼び径			 (300) (400~600)	
	無孔用			有孔用
	樹脂半割継手 (円/個)	Mシート継手 (円/個)	MH継手 (円/個)	直管継手 (円/個)
75	4,000	—	—	800
100	5,400	—	—	1,300
150	7,100	—	—	2,000
200	7,900	—	—	2,900
250	9,100	—	—	4,000
300	10,900	—	14,900	4,800
350	—	16,200	—	7,600
400	—	18,100	20,900	10,200
450	—	18,400	25,200	12,600
500	—	22,300	31,600	14,200
600	—	28,600	41,000	19,000

※表示価格には、消費税は含まれておりません。

土木集排水用外圧管

暗きょ排水管(波状管 高密度ポリエチレン管・シングル構造)

TACプレス

内面凹凸タイプ

設計価格表

ナガセルータック株式会社

呼 称		定尺	本管価格 無孔・有孔 共通 (円/本)
無孔	有孔		
TPL 75	注) TPH 75	4 m	6,400
TPL 100	注) TPH 100	4 m	6,800
TPL 150	TPH 150	4 m	13,200
TPL 200	TPH 200	4 m	21,200
TPL 250	TPH 250	4 m	28,000
TPL 300	TPH 300	4 m	37,200
TPL 350	TPH 350	4 m	51,600
TPL 400	TPH 400	4 m	66,000
TPL 450	TPH 450	4 m	85,200
TPL 500	TPH 500	4 m	99,600
TPL 600	TPH 600	4 m	144,000
TPL 700	TPH 700	4 m	208,000
TPL 800	TPH 800	4 m	248,000
TPL 900	TPH 900	4 m	328,000
TPL 1000	TPH 1000	4 m	420,000

※無孔・有孔とも同価格です。

※有孔管をご注文の際は、TPH(有孔)、TPH(2/3有孔)のいずれかをご指示ください。

注) TPH(2/3有孔)…φ75、φ100の規格はございません。

※表示価格には、消費税は含まれておりません。

土木集排水用外圧管

暗きょ排水管(波状管 高密度ポリエチレン管・シングル構造)

TACプレス [継手]

設計価格表

ナガセルータック株式会社

呼び径						
	無孔用			有孔用		
	直管継手 発泡剤込 (円/個)	Pシート継手 (円/個)	鋼製半割継手 (円/個)	直管継手 (円/個)	鋼製半割継手 (円/個)	キャップ (円/個)
75	5,700	—	—	800	—	1,000
100	6,600	—	—	1,400	—	1,100
150	—	8,000	—	2,000	—	1,600
200	—	8,100	—	2,900	—	2,800
250	—	9,700	—	4,100	—	3,700
300	—	10,200	—	4,900	—	3,800
350	—	12,000	—	8,200	—	—
400	—	15,000	—	10,400	—	—
450	—	16,300	—	13,200	—	—
500	—	18,400	—	18,000	—	—
600	—	22,000	—	25,000	—	—
700	—	—	55,000	—	55,000	—
800	—	—	61,000	—	61,000	—
900	—	—	70,000	—	70,000	—
1000	—	—	81,000	—	81,000	—

※表示価格には、消費税は含まれておりません。

土木集排水用外圧管

暗きょ排水管(波状管 高密度ポリエチレン管・シングル構造)

TACプレス [継手]

設計価格表

ナガセルータック株式会社

呼 称					
	T字継手 (円/個)	十字継手 (円/個)	45° Y字継手 (円/個)	エポキシパテ (円)	
75 × 75	5,300	6,400	4,200	1セット(0.5kg) 2,910	
100 × 75 100 × 100	7,500	8,600	4,200		
150 × 75 150 × 100 150 × 150	8,400	11,200	8,800		
200 × 75 200 × 100 200 × 150 200 × 200	13,400	16,900	21,800		
250 × 150 250 × 200 250 × 250	39,900	54,400		※T字・十字・45° Y字継手については、 本体と直管継手（またはレジューサー）の セット価格です。 この接続には止水性はありません。止水性 確保のためには、別途エポキシパテが必要 となります。	
300 × 150 300 × 200 300 × 250 300 × 300	39,900	54,400			

● 受注生産部品

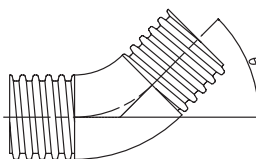
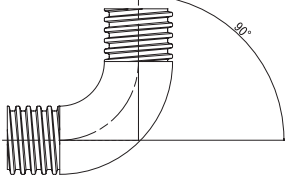
呼 称				
	30° エルボ (円/個)	45° エルボ (円/個)	60° エルボ (円/個)	90° エルボ (円/個)
150	19,100	19,100	19,100	28,200
200	23,400	23,400	23,600	34,900
300	34,800	35,000	35,700	52,100

※上記受注生産部品の納期については、別途お問い合わせください。

※受注生産部品と本管の接続には、本管用継手が別途必要になります。

※上記以外のサイズ・角度も製作可能です。

※表示価格には、消費税は含まれておりません。

ポリプロピレン透水管

暗きょ排水管(網状管 全面透水・波付き)

トータクドレン

設計価格表

ナガセルータック株式会社

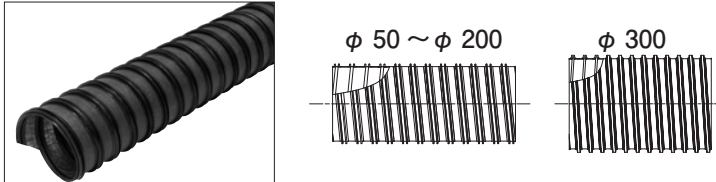
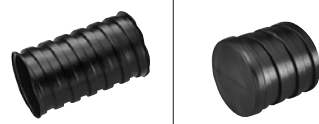
					
呼 称	定 尺	本体価格		直管継手 (円/個)	キャップ (円/個)
		(円/巻・本)	(円/m)		
TDRN 50	20m/巻	20,000	1,000	1,100	800
TDRN 75	20m/巻	36,000	1,800	1,100	1,000
TDRN 100	20m/巻	54,000	2,700	1,500	1,000
TDRN 150	20m/巻	82,000	4,100	1,900	1,500
TDRN 200	20m/巻	132,000	6,600	3,800	2,600
TDRN 300	4m/本	48,400	12,100	5,400	3,300

※直管継手は定尺(φ50~φ200:20m、φ300:4m)に1個セットされています。

呼 称		
	T字継手 (円/個)	十字継手 (円/個)
50 X 50	3,200	4,100
75 X 50	3,200	4,100
75 X 75		
100 X 50	5,100	6,400
100 X 75		
100 X 100		
150 X 50	5,100	6,400
150 X 75		
150 X 100		
150 X 150		

呼 称		
	T字継手 (円/個)	十字継手 (円/個)
200 X 100	10,400	13,000
200 X 150		
200 X 200		
300 X 100	26,800	36,700
300 X 150		
300 X 200		
300 X 300		

※T字・十字継手については、継手本体と直管継手(またはレジューサー)のセット価格です。

※表示価格には消費税は含まれておりません。



土木用集排水管（網状管）

暗きょ排水管（網状管 ポリエチレン製）

TACアミーゴ

設計価格表

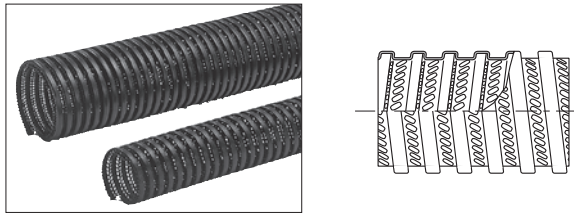
ナガセルータック株式会社

				
呼 称	定 尺	本 体 価 格 (円/本)	直管継手 (円/個)	キャップ (円/個)
TAG 50	4m	4,000	600	800
TAG 75	4m	5,200	700	800
TAG 100	4m	6,800	1,300	1,000
TAG 150	4m	14,400	1,700	1,500
TAG 200	4m	22,000	2,500	2,600

呼 称			
	T字継手 (円/個)	十字継手 (円/個)	45°Y字継手 (円/個)
50 × 50	3,600	4,700	3,600
75 × 50	3,600	4,700	3,600
75 × 75			
100 × 50	5,700	7,100	3,600
100 × 75			
100 × 100			

呼 称			
	T字継手 (円/個)	十字継手 (円/個)	45°Y字継手 (円/個)
150 × 75	5,700	7,100	7,900
150 × 100			
150 × 150			
200 × 100	11,300	14,100	12,500
200 × 150			
200 × 200			

※T字・十字・45°Y字継手については、継手本体と直管継手（またはレジャーサー）のセット価格です。
 ※表示価格には、消費税は含まれておりません。

土木資材

生産品目について

ナガセルータック株式会社

TACパイプA型

呼び径	無孔管	有孔管	2/3有孔
75	○	○	受
100	○	○	受
150	○	○	受
200	○	○	受
250	○	受	受
300	○	○	受
350	受	受	受
400	○	○	受
450	受	受	受
500	○	○	受
600	○	○	受
700	○	受	受
800	○	受	受
900	○	受	受
1000	○	受	受

TACプラス

呼び径	無孔管	有孔管	2/3有孔
75	○	○	-
100	○	○	-
150	○	○	受
200	○	○	受
250	○	○	受
300	○	○	受
350	受	受	受
400	○	○	受
450	受	受	受
500	○	○	受
600	○	○	受
700	○	受	受
800	○	受	受
900	○	受	受
1000	○	受	受

〔凡例〕 ○:在庫生産品 受:受注生産品 - :規格なし

ポリメタルスーパー	在庫生産品 : 無孔管 受注生産品 : 有孔管、2/3有孔
TACパイプF型	在庫生産品 : - 受注生産品 : 全種
TACハイウェイ	在庫生産品 : φ75、φ150の無孔管・有孔管 受注生産品 : 上記以外
トータクドレン	在庫生産品 : φ50、φ75、φ100、φ150、φ200 受注生産品 : φ300
TACアミーゴ	在庫生産品 : 全種 受注生産品 : -

土木資材

積載数量一覧（概算）

ナガセルータック株式会社

ポリメタルスーパー

サイズ	定尺	4t	10t
1100	4m	3本	6本
1200		2本	4本
1350		1本	2本
1500		1本	2本
1650		1本	2本
1800		1本	2本
2000		1本	2本

TACパイプA型

サイズ	定尺	4t	10t
75	4m	500本	1000本
100		300本	650本
150		150本	338本
200		72本	180本
250		56本	120本
300		36本	72本
350		30本	60本
400		20本	50本
450		16本	32本
500		12本	30本
600		10本	20本
700		6本	12本
800		5本	10本
900		3本	6本
1000		3本	6本

TACパイプF型

サイズ	定尺	4t	10t
250	4m	56本	120本
300		36本	72本
350		30本	60本
400		20本	50本
450		16本	32本
500		12本	30本
600		10本	20本
700		6本	12本
800		5本	10本
900		3本	6本
1000		3本	6本

※車種により積載量が変わる場合がございます。
 ※サイズ混載の場合は、お問い合わせください。
 ※積載割合によっては、別途運賃をご負担いただきます。

土木資材

積載数量一覧（概算）

ナガセルータック株式会社

TACハイウェイ

サイズ	定尺	4t	10t
75	4m	500本	1000本
100		300本	650本
150		150本	338本
200		72本	180本
250		56本	120本
300		36本	72本
350		30本	60本
400		20本	50本
450		16本	32本
500		12本	30本
600		10本	20本

TACプレス

サイズ	定尺	4t	10t
75	4m	750本	1500本
100		350本	700本
150		170本	380本
200		80本	200本
250		60本	135本
300		40本	90本
350		32本	70本
400		25本	52本
450		18本	40本
500		14本	32本
600		10本	20本
700		6本	12本
800		5本	10本
900		3本	6本
1000		3本	6本

TACアミーゴ

サイズ	定尺	4t	10t
50	4m	700本	1400本
75		600本	1200本
100		300本	600本
150		150本	300本
200		85本	170本

トータグドレオン

サイズ	定尺	4t	10t
50	20m	192巻	320巻
75		108巻	180巻
100		72巻	108巻
150		32巻	54巻
200		17巻	32巻

※車種により積載量が変わる場合がございます。
 ※サイズ混載の場合は、お問い合わせください。
 ※積載割合によっては、別途運賃をご負担いただきます。

※φ 300 については、お問い合わせください。

当社Webサイトは、便利な機能を満載！！



メールで問い合わせしたい



オンラインで相談したい



WEBカタログを閲覧・ダウンロードしたい



ナガセルータック株式会社
(旧社名：東拓工業株式会社)



<https://rootac.nagase.com/> E-mail: rootac.info@nagase.co.jp

拠点一覧

- 本 社 〒550-8668 大阪市西区新町1-1-17
TEL(06)6578-6001 FAX(06)6578-6011
- 東 京 〒101-0032 東京都千代田区岩本町1-8-15(イトーピア岩本町一丁目ビル1階)
TEL(03)5821-8191 FAX(03)5821-8195
- 北海道 〒060-0041 札幌市中央区大通東3丁目4-1(オフィス大通ビル3階)
TEL(011)221-3366 FAX(011)280-2803
- 東 北 〒980-0014 仙台市青葉区本町1丁目11-2(SK仙台ビル9階)
TEL(022)722-3180 FAX(022)721-7355
- 中 部 〒450-0002 名古屋市中村区名駅3丁目3番2号(志摩ビル6階)
TEL(052)581-7761 FAX(052)541-3844
- 北 陸 〒930-0004 富山市桜橋通り1-18(北日本桜橋ビル10階)
TEL(076)443-6230 FAX(076)443-6233
- 中 国 〒730-0016 広島市中区鞆町13-11(明治安田生命広島鞆町ビル9階)
TEL(082)512-1150 FAX(082)512-1153
- 四 国 〒760-0023 高松市寿町1丁目1-12(パシフィックシティ高松7階)
TEL(087)833-0824 FAX(082)512-1153
- 九 州 〒812-0016 福岡市博多区博多駅南1丁目3番1号(日本生命博多南ビル8階)
TEL(092)431-4323 FAX(092)474-0259

※本設計価格表に記載されている、価格・規格・仕様等については商品改良の為、予告なしに変更する場合があります。



当社工場の購入電力は全て再生可能エネルギー由来であり、そのGHG排出量はゼロです。

取扱店



No.TA-31253
2025年11月

